

F17ATN01XX *Linea Nylon*

Kit reggispecchio (confezione con 4 pezzi), in poliammide

Dati fisici

Dimensioni (mm.)	39x12x63
Peso (kg.)	0,070





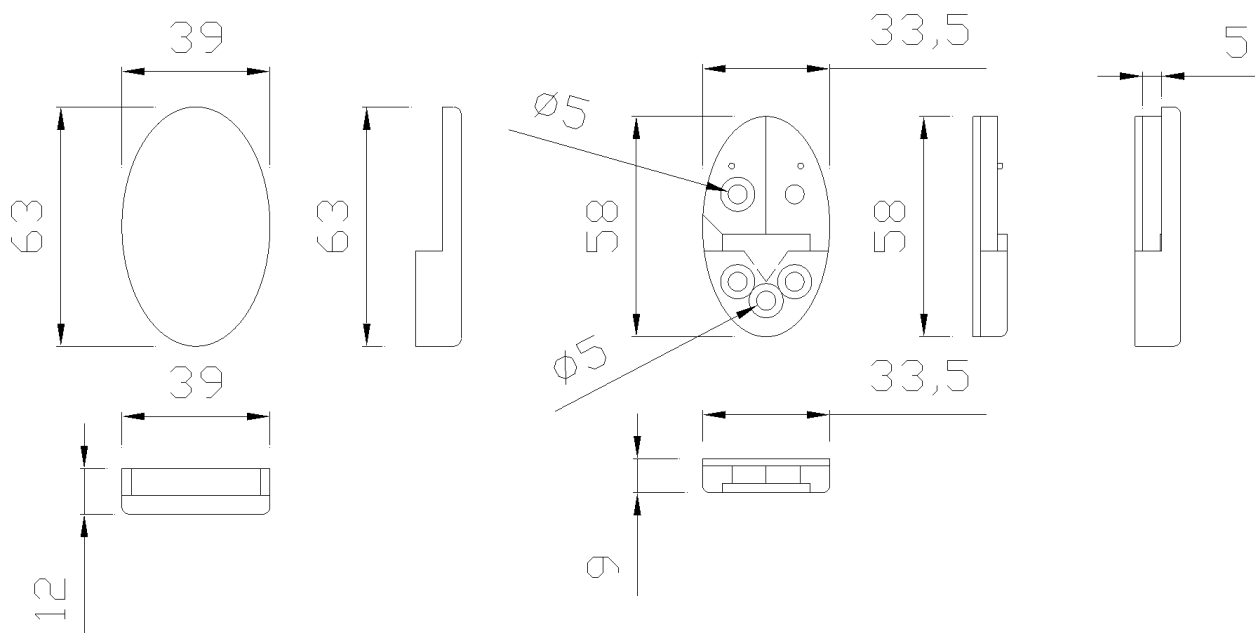









Metodi di imballo

Imballo	Imballo in polietilene
Dimensioni dell'imballo (mm.)	45x170x160
Peso con imballo (kg.)	0,075



F17ATN01XX Linea Nylon

Colori disponibili

 B1 Blu	 B2 Celeste Pastello	 D1 Nero
 D2 Grigio Pietra	 D4 Grigio Scuro	 G1 Verde Erba
 G2 Verde pastello	 I1 Avorio	 I2 Biscotto
 P4 Prugna	 R1 Rosso vivo	 W1 Bianco latte
 Y1 Giallo Sole	 Y3 Giallo Chiaro	

Materiali e finiture

Poliammide Lucida

Suggerimenti per la sicurezza

Prima di installare e utilizzare il dispositivo, leggere attentamente le istruzioni per l'uso e in modo particolare le avvertenze sulla sicurezza, attenendosi ad esse.

In caso di dubbi, prima di utilizzare il dispositivo contattare l'azienda.

Informazioni sull'uso

Il dispositivo non risente della temperatura dell'ambiente e comunque NON deve essere installato in ambienti soggetti a temperature minore di 4 °C o maggiore di 40 °C .

Non installare in saune. Non rispettare le temperature indicate potrebbe danneggiare il rivestimento in plastica del dispositivo.

Garanzia

La garanzia ha una durata di 2 anni; se in questo periodo si manifestano difetti di materiale o di lavorazione Ponte Giulio S.p.A. provvederà a riparare o sostituire gratuitamente il prodotto.